



Qualität für's Handwerk

Leistungserklärung

3841 Alfa Bolzenanker – Stahl verzinkt

DoP-Nr.: 3841_1001



DoP-Nr. 3841_1001

1. Eindeutiger Kenncode des Produkttyps	3841 Alfa Bolzenanker – Stahl verzinkt
2. Verwendungszweck(e)	Kraftkontrolliert spreizender Dübel zur Verankerung im Beton, siehe Anhang B
3. Hersteller	Alfa GmbH Ferdinand-Porsche-Str. 10 D-73479 Ellwangen
4. Systeme zur Bewertung und Überprüfung der Leistungsbeständigkeit	1
5. Europäisches Bewertungsdokument Europäisch Technische Bewertung Technische Bewertungsstelle Notifizierte Stelle(n)	EAD 330232-00-0601 ETA-19/0593, 19.09.2019 DIBt, Berlin Nr. 1343 (MPA Darmstadt)

6. Erklärte Leistung(en)

Wesentliche Merkmale	Leistung
Mechanische Festigkeit und Standsicherheit (BWR1)	
Charakteristische Widerstände für statische und quasi-statische Einwirkungen	Alfa Bolzenanker: Anhang C1 - C5 Alfa Bolzenanker-IG: Anhang C11 - C13
Verschiebungen	Alfa Bolzenanker: Anhang C9 - C10 Alfa Bolzenanker-IG: Anhang C15
Charakteristische Widerstände für die seismischen Leistungskategorien C1+C2	Alfa Bolzenanker: Anhang C6
Brandschutz (BWR2)	
Brandverhalten	Klasse A1
Feuerwiderstand	Alfa Bolzenanker: Anhang C7 - C8 Alfa Bolzenanker-IG: Anhang C14

Die Leistung des vorstehenden Produkts entspricht der erklärten Leistung/den erklärten Leistungen.

Für die Erstellung der Leistungserklärung im Einklang mit der Verordnung (EU) Nr. 305/2011 ist allein der obengenannte Hersteller verantwortlich.

Spezifizierung des Verwendungszwecks

Alfa Bolzenanker							
Standardverankerungstiefe	M8	M10	M12	M16	M20	M24	M27
Stahl, galvanisch verzinkt				✓			
Stahl, diffusionsverzinkt				✓			
Nichtrostender Stahl A4 und hochkorrosionsbeständiger Stahl HCR			✓				-
Statische oder quasi-statische Einwirkung				✓			
Brandbeanspruchung				✓			
Seismische Einwirkung (C1 und C2) ¹⁾			✓			-	-
Reduzierte Verankerungstiefe ¹⁾	M8	M10	M12	M16			
Stahl, galvanisch verzinkt		✓					
Stahl, diffusionsverzinkt		✓					
Nichtrostender Stahl A4 und hochkorrosionsbeständiger Stahl HCR		✓					
Statische oder quasi-statische Einwirkung		✓					
Brandbeanspruchung		✓					
Seismische Einwirkung (C1 und C2)		-					

¹⁾ nur für kaltgeformte Dübel nach Anhang A3

Alfa Bolzenanker-IG	M6	M8	M10	M12
Stahl, galvanisch verzinkt		✓		
Nichtrostender Stahl A4 und hochkorrosionsbeständiger Stahl HCR		✓		
Statische oder quasi-statische Einwirkung		✓		
Brandbeanspruchung		✓		
Seismische Einwirkung (C1 und C2)		-		

Verankerungsgrund:

- Verdichteter, bewehrter oder unbewehrter Normalbeton (ohne Fasern) nach EN 206:2013
- Festigkeitsklasse C20/25 bis C50/60 nach EN 206:2013
- Gerissener oder ungerissener Beton

Anwendungsbedingungen (Umweltbedingungen):

- Bauteile unter Bedingungen trockener Innenräume (Stahl verzinkt, nichtrostender Stahl oder hochkorrosionsbeständiger Stahl).
- Bauteile im Freien, einschließlich Industrietmosphäre und Meeresnähe oder Bauteile in Feuchträumen, wenn keine besonders aggressiven Bedingungen vorliegen (nichtrostender Stahl oder hochkorrosionsbeständiger Stahl).
- Bauteile im Freien und in Feuchträumen, wenn besonders aggressive Bedingungen vorliegen (hochkorrosionsbeständiger Stahl)

Anmerkung: Aggressive Bedingungen sind z.B. ständiges, abwechselndes Eintauchen in Seewasser oder der Bereich der Spritzzone von Seewasser, chlorhaltige Atmosphäre in Schwimmbadhallen oder Atmosphäre mit extremer chemischer Verschmutzung (z.B. bei Rauchgas-Entschwefelungsanlagen oder Straßentunneln, in denen Enteisungsmittel verwendet werden).

Alfa Bolzenanker und Alfa Bolzenanker-IG

Verwendungszweck
Spezifikationen

Anhang B1

Spezifizierung des Verwendungszwecks

Bemessung:

- Die Bemessung der Verankerungen erfolgt unter der Verantwortung eines auf dem Gebiet der Verankerungen und des Betonbaus erfahrenen Ingenieurs
- Unter Berücksichtigung der zu verankernden Lasten sind prüfbare Berechnungen und Konstruktionszeichnungen anzufertigen. Auf den Konstruktionszeichnungen ist die Lage des Dübels (z.B. Lage des Dübels zur Bewehrung oder zu den Auflagern usw.) anzugeben.
- Bemessung der Verankerungen erfolgt nach EN 1992-4:2018 in Verbindung mit TR 055

Einbau:

- Einbau durch entsprechend geschultes Personal unter Aufsicht des Bauleiters
- Bohrloch erstellen mit Hammerbohrer oder Saugbohrer
- Einbau nur so, wie vom Hersteller geliefert, ohne Austausch der einzelnen Teile
- Optional kann beim Alfa Bolzenanker der Ringspalt zwischen Bolzen und Anbauteil zur Reduzierung des Lochspiels verfüllt werden. Dazu ist die Verfüllscheibe (3b) zusätzlich zur mitgelieferten Unterlegscheibe (3a) zu verwenden. Zur Verfüllung hochfesten Mörtel mit Druckfestigkeit $\geq 40 \text{ N/mm}^2$ verwenden (z.B. 292 Alfa Injektionsmörtel)
- Bei Fehlbohrung: Anordnung eines neuen Bohrlochs im Abstand $> 2 \times$ Tiefe der Fehlbohrung oder in geringerem Abstand, wenn die Fehlbohrung mit hochfestem Mörtel verfüllt wird und wenn sie bei Quer- oder Schrägzuglast nicht in Richtung der aufgebrachten Last liegt

Alfa Bolzenanker und Alfa Bolzenanker-IG

Verwendungszweck
Spezifikationen

Anhang B2

Tabelle B1: Montage- und Dübelkennwerte, Alfa Bolzenanker

Dübelgröße			M8	M10	M12	M16	M20	M24	M27	
Bohrerinnendurchmesser	d_0	[mm]	8	10	12	16	20	24	28	
Bohrerschneidendurchmesser	$d_{cut} \leq$	[mm]	8,45	10,45	12,5	16,5	20,55	24,55	28,55	
Montage- drehmoment	Stahl galvanisch verzinkt	T_{inst}	[Nm]	20	25	45	90	160	200	300
	Stahl diffusionsverzinkt	T_{inst}	[Nm]	16	22	40	90	160	260	300
	nichtrostender Stahl A4, HCR	T_{inst}	[Nm]	20	35	50	110	200	290	-
Durchgangsloch im anzuschließenden Bauteil	$d_f \leq$	[mm]	9	12	14	18	22	26	30	
Standardverankerungstiefe										
Bohrlochtiefe	Stahl verzinkt	$h_1 \geq$	[mm]	60	75	90	110	125	145	160
	nichtrostender Stahl A4, HCR	$h_1 \geq$	[mm]	60	75	90	110	125	155	-
Effektive Verankerungs- tiefe	Stahl verzinkt	h_{ef}	[mm]	46	60	70	85	100	115	125
	nichtrostender Stahl A4, HCR	h_{ef}	[mm]	46	60	70	85	100	125	-
Reduzierte Verankerungstiefe										
Bohrlochtiefe	$h_{1,red} \geq$	[mm]	49	55	70	90	-	-	-	
Reduzierte, effektive Verankerungstiefe	$h_{ef,red}$	[mm]	35	40	50	65	-	-	-	

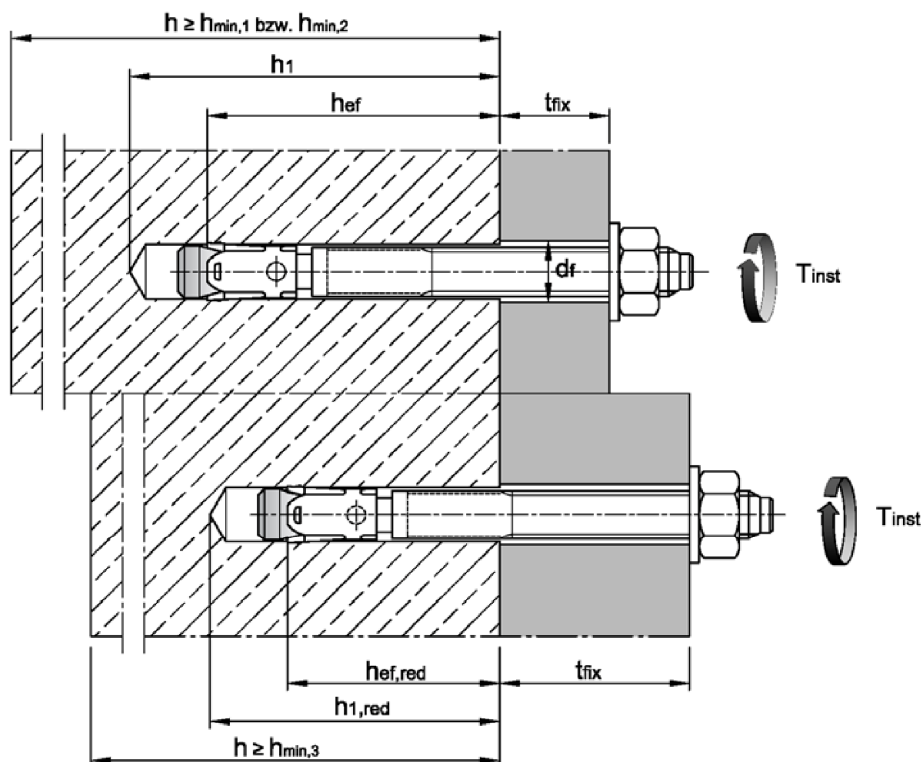

Alfa Bolzenanker

Verwendungszweck
Montagekennwerte

Anhang B3

Tabelle B2: Minimale Achs- und Randabstände, Standardverankerungstiefe, Alfa Bolzenanker

Dübelgröße			M8	M10	M12	M16	M20	M24	M27
Standardbauteildicke									
Stahl verzinkt									
Standardbauteildicke	$h_{min,1}$	[mm]	100	120	140	170	200	230	250
Gerissener Beton									
Minimaler Achsabstand	s_{min}	[mm]	40	45	60	60	95	100	125
	für $c \geq$	[mm]	70	70	100	100	150	180	300
Minimaler Randabstand	c_{min}	[mm]	40	45	60	60	95	100	180
	für $s \geq$	[mm]	80	90	140	180	200	220	540
Ungerissener Beton									
Minimaler Achsabstand	s_{min}	[mm]	40	45	60	65	90	100	125
	für $c \geq$	[mm]	80	70	120	120	180	180	300
Minimaler Randabstand	c_{min}	[mm]	50	50	75	80	130	100	180
	für $s \geq$	[mm]	100	100	150	150	240	220	540
Nichtrostender Stahl A4, HCR									
Standardbauteildicke	$h_{min,1}$	[mm]	100	120	140	160	200	250	-
Gerissener Beton									
Minimaler Achsabstand	s_{min}	[mm]	40	50	60	60	95	125	-
	für $c \geq$	[mm]	70	75	100	100	150	125	
Minimaler Randabstand	c_{min}	[mm]	40	55	60	60	95	125	
	für $s \geq$	[mm]	80	90	140	180	200	125	
Ungerissener Beton									
Minimaler Achsabstand	s_{min}	[mm]	40	50	60	65	90	125	-
	für $c \geq$	[mm]	80	75	120	120	180	125	
Minimaler Randabstand	c_{min}	[mm]	50	60	75	80	130	125	
	für $s \geq$	[mm]	100	120	150	150	240	125	
Mindestbauteildicke									
Stahl verzinkt, nichtrostender Stahl A4, HCR									
Mindestbauteildicke	$h_{min,2}$	[mm]	80	100	120	140	-	-	-
Gerissener Beton									
Minimaler Achsabstand	s_{min}	[mm]	40	45	60	70	-	-	-
	für $c \geq$	[mm]	70	90	100	160			
Minimaler Randabstand	c_{min}	[mm]	40	50	60	80			
	für $s \geq$	[mm]	80	115	140	180			
Ungerissener Beton									
Minimaler Achsabstand	s_{min}	[mm]	40	60	60	80	-	-	-
	für $c \geq$	[mm]	80	140	120	180			
Minimaler Randabstand	c_{min}	[mm]	50	90	75	90			
	für $s \geq$	[mm]	100	140	150	200			
Brandbeanspruchung von einer Seite									
Minimaler Achsabstand	$s_{min,fi}$	[mm]	Siehe Normaltemperatur						
Minimaler Randabstand	$c_{min,fi}$	[mm]	Siehe Normaltemperatur						
Brandbeanspruchung von mehr als einer Seite									
Minimaler Achsabstand	$s_{min,fi}$	[mm]	Siehe Normaltemperatur						
Minimaler Randabstand	$c_{min,fi}$	[mm]	≥ 300 mm						

Zwischenwerte dürfen interpoliert werden.

Alfa Bolzenanker

Verwendungszweck
Minimale **Achs-** und **Randabstände** für **Standardverankerungstiefe**

Anhang B4

Tabelle B3: Minimale Achs- und Randabstände, reduzierte Verankerungstiefe, Alfa Bolzenanker

Dübelgröße			M8	M10	M12	M16
Mindestbauteildicke	$h_{\min,3}$	[mm]	80	80	100	140
Gerissener Beton						
Minimaler Achsabstand	s_{\min}	[mm]	50	50	50	65
	für $c \geq$	[mm]	60	100	160	170
Minimaler Randabstand	c_{\min}	[mm]	40	65	65	100
	für $s \geq$	[mm]	185	180	250	250
Ungerissener Beton						
Minimaler Achsabstand	s_{\min}	[mm]	50	50	50	65
	für $c \geq$	[mm]	60	100	160	170
Minimaler Randabstand	c_{\min}	[mm]	40	65	100	170
	für $s \geq$	[mm]	185	180	185	65
Brandbeanspruchung von einer Seite						
Minimaler Achsabstand	$s_{\min,fi}$	[mm]	Siehe Normaltemperatur			
Minimaler Randabstand	$c_{\min,fi}$	[mm]	Siehe Normaltemperatur			
Brandbeanspruchung von mehr als einer Seite						
Minimaler Achsabstand	$s_{\min,fi}$	[mm]	Siehe Normaltemperatur			
Minimaler Randabstand	$c_{\min,fi}$	[mm]	≥ 300 mm			

Zwischenwerte dürfen interpoliert werden.

Alfa Bolzenanker

Verwendungszweck
Minimale **Achs-** und **Randabstände** für **reduzierte Verankerungstiefe**

Anhang B5

Montageanweisung Alfa Bolzenanker

1		<p>Bohrloch senkrecht zur Oberfläche des Verankerungsgrunds erstellen. Bei Verwendung eines Saugbohrers mit Schritt 3 fortfahren.</p>
2		<p>Bohrloch vom Grund her ausblasen oder aussaugen.</p>
3		<p>Position der Mutter kontrollieren.</p>
4		<p>Dübel soweit einschlagen, bis h_{ef} bzw. $h_{ef,red}$ erreicht ist. Diese Bedingung ist erfüllt, wenn die Dicke des Anbauteils nicht größer ist als die maximale Anbauteildicke laut Dübelprägung gemäß Anhang A3.</p>
5		<p>Montagedrehmoment T_{inst} mit kalibriertem Drehmomentschlüssel aufbringen.</p>

Alfa Bolzenanker

Verwendungszweck
Montageanweisung

Anhang B6

Montageanweisung Alfa Bolzenanker mit Ringspaltverfüllung

1		<p>Bohrloch senkrecht zur Oberfläche des Verankerungsgrunds erstellen. Bei Verwendung eines Saugbohrers mit Schritt 3a fortfahren.</p>
2		<p>Bohrloch vom Grund her ausblasen oder aussaugen.</p>
3a		<p>Position der Mutter kontrollieren.</p>
3b		<p>Verfüllscheibe an Dübel montieren. Die Dicke der Verfüllscheibe muss bei t_{fix} berücksichtigt werden.</p>
4		<p>Dübel mit Verfüllscheibe soweit einschlagen, bis h_{ef} bzw. $h_{ef,red}$ erreicht ist. Diese Bedingung ist erfüllt, wenn die Dicke des Anbauteils um 5mm (bzw. 6mm bei $\geq M24$) kleiner ist, als die maximale Anbauteildicke laut Dübelprägung gemäß Anhang A3.</p>
5		<p>Montagedrehmoment T_{inst} mit kalibriertem Drehmomentschlüssel aufbringen.</p>
6		<p>Ringspalt zwischen Bolzen und Anbauteil mit Mörtel verfüllen (Druckfestigkeit $\geq 40 \text{ N/mm}^2$ z.B. 292 Alfa Injektionsmörtel). Beiliegende Mischerreducierung verwenden. Verarbeitungshinweise des Mörtels beachten! Der Ringspalt ist komplett verfüllt, wenn aus dem Loch der Verfüllscheibe Mörtel austritt.</p>

Alfa Bolzenanker

Verwendungszweck
Montageanweisung für Verfüllscheibe

Anhang B7

Tabelle B4: Montage- und Dübelkennwerte Alfa Bolzenanker-IG

Dübelgröße			M6	M8	M10	M12
Effektive Verankerungstiefe	h_{ef}	[mm]	45	58	65	80
Bohrernennendurchmesser	d_0	[mm]	8	10	12	16
Bohrerschneidendurchmesser	$d_{cut} \leq$	[mm]	8,45	10,45	12,5	16,5
Bohrlochtiefe	$h_1 \geq$	[mm]	60	75	90	105
Einschraubtiefe der Gewindestange	$L_{sd}^{2)} \geq$	[mm]	9	12	15	18
Drehmoment beim Verankern, Stahl verzinkt	S	[Nm]	10	30	30	55
	SK	[Nm]	10	25	40	50
	B	[Nm]	8	25	30	45
Drehmoment beim Verankern, nichtrostender Stahl A4, HCR	S	[Nm]	15	40	50	100
	SK	[Nm]	12	25	45	60
	B	[Nm]	8	25	40	80
Vorsteckmontage						
Durchgangsloch im Anbauteil	$d_f \leq$	[mm]	7	9	12	14
Minimale Anbauteildicke	S	[mm]	1	1	1	1
	SK	[mm]	5	7	8	9
	B	[mm]	1	1	1	1
Durchsteckmontage						
Durchgangsloch im Anbauteil	$d_f \leq$	[mm]	9	12	14	18
Minimale Anbauteildicke ¹⁾	S	[mm]	5	7	8	9
	SK	[mm]	9	12	14	16
	B	[mm]	5	7	8	9

¹⁾ Die Anbauteildicke kann bis zu dem Wert für Vorsteckmontage reduziert werden, wenn die Querlast mit Hebelarm bemessen wird.

²⁾ siehe Anhang A5

Tabelle B5: Minimale Achs- und Randabstände Alfa Bolzenanker-IG

Dübelgröße			M6	M8	M10	M12
Mindestbauteildicke	h_{min}	[mm]	100	120	130	160
Gerissener Beton						
Minimaler Achsabstand	s_{min}	[mm]	50	60	70	80
	für $c \geq$	[mm]	60	80	100	120
Minimaler Randabstand	c_{min}	[mm]	50	60	70	80
	für $s \geq$	[mm]	75	100	100	120
Ungerissener Beton						
Minimaler Achsabstand	s_{min}	[mm]	50	60	65	80
	für $c \geq$	[mm]	80	100	120	160
Minimaler Randabstand	c_{min}	[mm]	50	60	70	100
	für $s \geq$	[mm]	115	155	170	210
Brandbeanspruchung von einer Seite						
Minimaler Achsabstand	$s_{min,fi}$	[mm]	Siehe Normaltemperatur			
Minimaler Randabstand	$c_{min,fi}$	[mm]	Siehe Normaltemperatur			
Brandbeanspruchung von mehr als einer Seite						
Minimaler Achsabstand	$s_{min,fi}$	[mm]	Siehe Normaltemperatur			
Minimaler Randabstand	$c_{min,fi}$	[mm]	≥ 300 mm			

Zwischenwerte dürfen interpoliert werden.

Alfa Bolzenanker-IG

Verwendungszweck

Montage- und Dübelkennwerte, minimale Achs- und Randabstände Alfa Bolzenanker-IG

Anhang B8

Montageanweisung Alfa Bolzenanker-IG

Vorsteckmontage

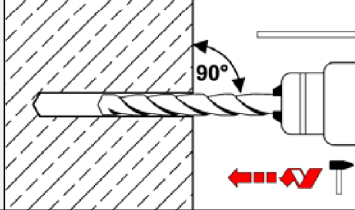
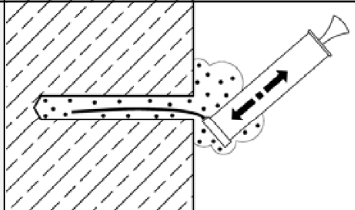
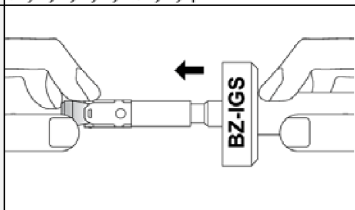
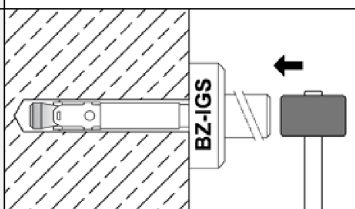
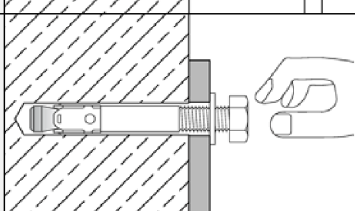
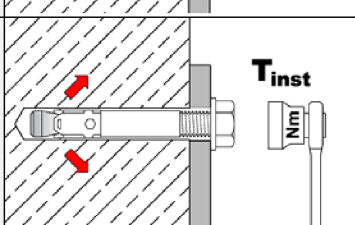
1		Bohrloch senkrecht zur Oberfläche des Verankerungsgrunds erstellen. Bei Verwendung eines Saugbohrers mit Schritt 3 fortfahren.
2		Bohrloch vom Grund her ausblasen oder aussaugen.
3		Setzwerkzeug für Vorsteckmontage in Dübel hineinstecken.
4		Dübel mit Hilfe des Setzwerkzeugs einschlagen.
5		Schraube eindrehen.
6		Montagedrehmoment T_{inst} mit kalibriertem Drehmomentschlüssel aufbringen.

Alfa Bolzenanker-IG

Verwendungszweck
Montageanweisung für Vorsteckmontage Alfa Bolzenanker-IG

Anhang B9

Montageanweisung Alfa Bolzenanker-IG

Durchsteckmontage

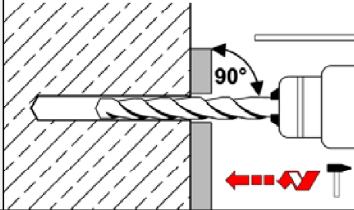
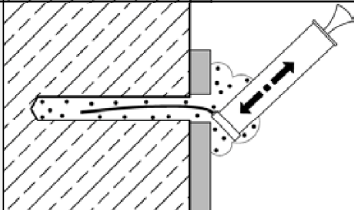
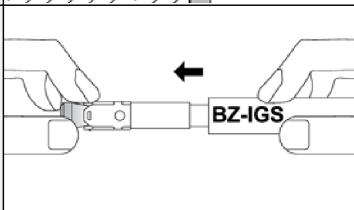
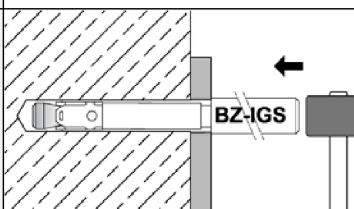
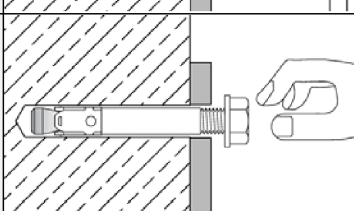
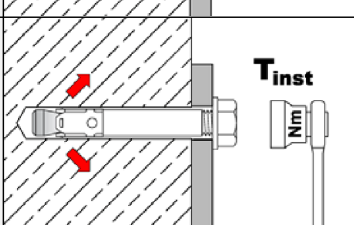
1		Bohrloch senkrecht zur Oberfläche des Verankerungsgrunds erstellen. Bei Verwendung eines Saugbohrers mit Schritt 3 fortfahren.
2		Bohrloch vom Grund her ausblasen oder aussaugen.
3		Setzwerkzeug für Durchsteckmontage in Dübel hineinstecken.
4		Dübel mit Hilfe des Setzwerkzeugs einschlagen.
5		Schraube eindrehen.
6		Montagedrehmoment T_{inst} mit kalibriertem Drehmomentschlüssel aufbringen.

Alfa Bolzenanker-IG

Verwendungszweck
Montageanweisung für Durchsteckmontage Alfa Bolzenanker-IG

Anhang B10

Tabelle C1: Charakteristische Werte bei Zugbeanspruchung, Alfa Bolzenanker verzinkt, gerissener Beton, statische oder quasi-statische Belastung

Dübelgröße			M8	M10	M12	M16	M20	M24	M27
Montagebeiwert	γ_{inst}	[-]	1,0						
Stahlversagen									
Charakteristischer Widerstand	$N_{Rk,s}$	[kN]	16	27	40	60	86	126	196
Teilsicherheitsbeiwert	γ_{Ms}	[-]	1,53		1,5		1,6	1,5	
Herausziehen									
Standardverankerungstiefe									
Charakteristischer Widerstand in gerissenem Beton C20/25	$N_{Rk,p}$	[kN]	5	9	16	25	1)	1)	1)
Reduzierte Verankerungstiefe									
Charakteristischer Widerstand in gerissenem Beton C20/25	$N_{Rk,p}$	[kN]	5	7,5	1)	1)	-	-	-
Erhöhungsfaktor für $N_{Rk,p}$	ψ_C	[-]	$\left(\frac{f_{ck}}{20}\right)^{0,5}$						
Betonausbruch									
Effektive Verankerungstiefe	h_{ef}	[mm]	46	60	70	85	100	115	125
Reduzierte Verankerungstiefe	$h_{ef,red}$	[mm]	35 ²⁾	40	50	65	-	-	-
Faktor für gerissenen Beton	$k_1 = k_{cr,N}$	[-]	7,7						

¹⁾ Herausziehen ist nicht maßgebend

²⁾ Die Verwendung ist auf die Verankerung statisch unbestimmter Systeme beschränkt

Alfa Bolzenanker

Leistung

Charakteristische Werte bei **Zugbeanspruchung** Alfa Bolzenanker **verzinkt, gerissener Beton**, statische oder quasi-statische Belastung

Anhang C1

Tabelle C2: Charakteristische Werte bei **Zugbeanspruchung**, Alfa Bolzenanker **A4 / HCR**, **gerissener Beton**, statische oder quasi-statische Belastung

Dübelgröße			M8	M10	M12	M16	M20	M24
Montagebeiwert	γ_{inst}	[-]	1,0					
Stahlversagen								
Charakteristischer Widerstand	$N_{Rk,s}$	[kN]	16	27	40	64	108	110
Teilsicherheitsbeiwert	γ_{Ms}	[-]	1,5				1,68	1,5
Herausziehen								
Standardverankerungstiefe								
Charakteristischer Widerstand in gerissenem Beton C20/25	$N_{Rk,p}$	[kN]	5	9	16	25	1)	40
Reduzierte Verankerungstiefe								
Charakteristische Tragfähigkeit in gerissenem Beton C20/25	$N_{Rk,p}$	[kN]	5	7,5	1)	1)	-	-
Erhöhungsfaktor für $N_{Rk,p}$	ψ_c	[-]	$\left(\frac{f_{ck}}{20}\right)^{0,5}$					
Betonausbruch								
Effektive Verankerungstiefe	h_{ef}	[mm]	46	60	70	85	100	125
Reduzierte Verankerungstiefe	$h_{ef,red}$	[mm]	35 2)	40	50	65	-	-
Faktor für gerissenen Beton	$k_1 = k_{cr,N}$	[-]	7,7					

1) Herausziehen ist nicht maßgebend

2) Die Verwendung ist auf die Verankerung statisch unbestimmter Systeme beschränkt

Alfa Bolzenanker

Leistung

Charakteristische Werte bei **Zugbeanspruchung**, Alfa Bolzenanker **A4 / HCR**, **gerissener Beton**, statische oder quasi-statische Belastung

Anhang C2

Tabelle C3: Charakteristische Werte bei Zugbeanspruchung, Alfa Bolzenanker verzinkt, ungerissener Beton, statische oder quasi-statische Belastung

Dübelgröße		M8	M10	M12	M16	M20	M24	M27
Montagebeiwert	γ_{inst} [-]	1,0						
Stahlversagen								
Charakteristischer Widerstand	$N_{Rk,s}$ [kN]	16	27	40	60	86	126	196
Teilsicherheitsbeiwert	γ_{Ms} [-]	1,53		1,5		1,6	1,5	
Herausziehen								
Standardverankerungstiefe								
Charakteristischer Widerstand im ungerissenen Beton C20/25	$N_{Rk,p}$ [kN]	12	16	25	35	1)	1)	1)
Reduzierte Verankerungstiefe								
Charakteristischer Widerstand im ungerissenen Beton C20/25	$N_{Rk,p}$ [kN]	7,5	9	1)	1)	-	-	-
Spalten								
Standardverankerungstiefe								
<u>Spalten bei Standardbauteildicke</u> (Es darf der höhere Widerstand aus Fall 1 und Fall 2 angesetzt werden; $c_{cr,sp}$ darf für Bauteildicken $h_{min,2} < h < h_{min,1}$ (Fall 2) linear interpoliert werden ($\psi_{h,sp} = 1,0$))								
Standardbauteildicke	$h_{min,1} \geq$ [mm]	100	120	140	170	200	230	250
Fall 1								
Charakteristische Tragfähigkeit im ungerissenen Beton C20/25	$N^0_{Rk,sp}$ [kN]	9	12	20	30	40	62,3	50
Randabstand	$c_{cr,sp}$ [mm]	1,5 h_{ef}						
Fall 2								
Charakteristische Tragfähigkeit im ungerissenen Beton C20/25	$N^0_{Rk,sp}$ [kN]	12	16	25	35	50,5	62,3	70,6
Randabstand	$c_{cr,sp}$ [mm]	2 h_{ef}			2,2 h_{ef}		1,5 h_{ef}	2,5 h_{ef}
Spalten bei Mindestbauteildicke								
Mindestbauteildicke	$h_{min,2} \geq$ [mm]	80	100	120	140			
Charakteristische Tragfähigkeit im ungerissenen Beton C20/25	$N^0_{Rk,sp}$ [kN]	12	16	25	35	-	-	-
Randabstand	$c_{cr,sp}$ [mm]	2,5 h_{ef}						
Reduzierte Verankerungstiefe								
Mindestbauteildicke	$h_{min,3} \geq$ [mm]	80	80	100	140			
Charakteristische Tragfähigkeit im ungerissenen Beton C20/25	$N^0_{Rk,sp}$ [kN]	7,5	9	17,9	26,5	-	-	-
Randabstand	$c_{cr,sp}$ [mm]	100	100	125	150			
Erhöhungsfaktor für $N_{Rk,p}$ und $N^0_{Rk,sp}$	ψ_c [-]	$\left(\frac{f_{ck}}{20}\right)^{0,5}$						
Betonausbruch								
Effektive Verankerungstiefe	h_{ef} [mm]	46	60	70	85	100	115	125
Reduzierte Verankerungstiefe	$h_{ef,red}$ [mm]	35 ²⁾	40	50	65	-	-	-
Faktor für ungerissenen Beton	$k_1 = k_{ucr,N}$ [-]	11,0						

¹⁾ Herausziehen ist nicht maßgebend

²⁾ Die Verwendung ist auf die Verankerung statisch unbestimmter Systeme beschränkt

Alfa Bolzenanker

Leistung

Charakteristische Werte bei **Zugbeanspruchung**, Alfa Bolzenanker **verzinkt**, **ungerissener Beton**, statische oder quasi-statische Belastung

Anhang C3

Tabelle C4: Charakteristische Werte bei **Zugbeanspruchung**, Alfa Bolzenanker **A4 / HCR**, **ungerissener Beton**, statische oder quasi-statische Belastung

Dübelgröße			M8	M10	M12	M16	M20	M24
Montagebeiwert	γ_{inst}	[-]	1,0					
Stahlversagen								
Charakteristischer Widerstand	$N_{Rk,s}$	[kN]	16	27	40	64	108	110
Teilsicherheitsbeiwert	γ_{Ms}	[-]	1,5				1,68	1,5
Herausziehen								
Standardverankerungstiefe								
Charakteristischer Widerstand im ungerissenen Beton C20/25	$N_{Rk,p}$	[kN]	12	16	25	35	1)	1)
Reduzierte Verankerungstiefe								
Charakteristischer Widerstand im ungerissenen Beton C20/25	$N_{Rk,p}$	[kN]	7,5	9	1)	1)	-	-
Spalten								
Standardverankerungstiefe								
Spalten bei Standardbauteildicke (Es darf der höhere Widerstand aus Fall 1 und Fall 2 angesetzt werden; $C_{cr,sp}$ darf für Bauteildicken $h_{min,2} < h < h_{min,1}$ (Fall 2) linear interpoliert werden ($\psi_{h,sp} = 1,0$))								
Standardbauteildicke	$h_{min,1} \geq$	[mm]	100	120	140	160	200	250
Fall 1								
Charakteristischer Widerstand im ungerissenen Beton C20/25	$N^0_{Rk,sp}$	[kN]	9	12	20	30	40	-
Randabstand	$C_{cr,sp}$	[mm]	$1,5 h_{ef}$					
Fall 2								
Charakteristischer Widerstand im ungerissenen Beton C20/25	$N^0_{Rk,sp}$	[kN]	12	16	25	35	50,5	70,6
Randabstand	$C_{cr,sp}$	[mm]	115	125	140	200	220	250
Spalten bei Mindestbauteildicke								
Mindestbauteildicke	$h_{min,2} \geq$	[mm]	80	100	120	140		
Charakteristischer Widerstand im ungerissenen Beton C20/25	$N^0_{Rk,sp}$	[kN]	12	16	25	35	-	-
Randabstand	$C_{cr,sp}$	[mm]	$2,5 h_{ef}$					
Reduzierte Verankerungstiefe								
Mindestbauteildicke	$h_{min,3} \geq$	[mm]	80	80	100	140		
Charakteristischer Widerstand im ungerissenen Beton C20/25	$N^0_{Rk,sp}$	[kN]	7,5	9	17,9	26,5	-	-
Randabstand	$C_{cr,sp}$	[mm]	100	100	125	150		
Erhöhungsfaktor für $N_{Rk,p}$ und $N^0_{Rk,sp}$	ψ_c	[-]	$\left(\frac{f_{ck}}{20}\right)^{0,5}$					
Betonausbruch								
Effektive Verankerungstiefe	h_{ef}	[mm]	46	60	70	85	100	125
Reduzierte Verankerungstiefe	$h_{ef,red}$	[mm]	35 ²⁾	40	50	65	-	-
Faktor für ungerissenen Beton	$k_1 = k_{ucr,N}$	[-]	11,0					

¹⁾ Herausziehen ist nicht maßgebend

²⁾ Die Verwendung ist auf die Verankerung statisch unbestimmter Systeme beschränkt

Alfa Bolzenanker

Leistung

Charakteristische Werte bei **Zugbeanspruchung**, Alfa Bolzenanker **A4 / HCR**, **ungerissener Beton**, statische oder quasi-statische Belastung

Anhang C4

Tabelle C5: Charakteristische Werte bei **Querbeanspruchung**, Alfa Bolzenanker, **gerissener und ungerissener Beton**, statische oder quasi-statische Belastung

Dübelgröße			M8	M10	M12	M16	M20	M24	M27	
Montagebeiwert	γ_{inst}	[-]	1,0							
Stahlversagen ohne Hebelarm, Stahl verzinkt										
Charakteristischer Widerstand	$V_{Rk,s}^0$	[kN]	12,2	20,1	30	55	69	114	169,4	
Duktilitätsfaktor	k_7	[-]	1,0							
Teilsicherheitsbeiwert	γ_{Ms}	[-]	1,25				1,33	1,25	1,25	
Stahlversagen ohne Hebelarm, nichtrostender Stahl A4, HCR										
Charakteristischer Widerstand	$V_{Rk,s}^0$	[kN]	13	20	30	55	86	123,6	-	
Duktilitätsfaktor	k_7	[-]	1,0							
Teilsicherheitsbeiwert	γ_{Ms}	[-]	1,25				1,4	1,25		
Stahlversagen mit Hebelarm, Stahl verzinkt										
Charakteristischer Biege­widerstand	$M_{Rk,s}^0$	[Nm]	23	47	82	216	363	898	1331,5	
Teilsicherheitsbeiwert	γ_{Ms}	[-]	1,25				1,33	1,25	1,25	
Stahlversagen mit Hebelarm, nichtrostender Stahl A4, HCR										
Charakteristischer Biege­widerstand	$M_{Rk,s}^0$	[Nm]	26	52	92	200	454	785,4	-	
Teilsicherheitsbeiwert	γ_{Ms}	[-]	1,25				1,4	1,25		
Betonausbruch auf der lastabgewandten Seite										
Pry-out Faktor	k_8	[-]	2,4				2,8			
Betonkantenbruch										
Wirksame Dübellänge bei Querlast mit h_{ef}	Stahl verzinkt	l_f	[mm]	46	60	70	85	100	115	125
	nichtrostender Stahl A4, HCR	l_f	[mm]	46	60	70	85	100	125	-
Wirksame Dübellänge bei Querlast mit $h_{ef,red}$	Stahl verzinkt	$l_{f,red}$	[mm]	35 ¹⁾	40	50	65	-	-	-
	nichtrostender Stahl A4, HCR	$l_{f,red}$	[mm]	35 ¹⁾	40	50	65			
Wirksamer Außendurchmesser	d_{nom}	[mm]	8	10	12	16	20	24	27	

¹⁾ Die Verwendung ist auf die Verankerung statisch unbestimmter Systeme beschränkt

Alfa Bolzenanker

Leistung

Charakteristische Werte bei **Querbeanspruchung**, Alfa Bolzenanker, **gerissener und ungerissener Beton**, statische oder quasi-statische Belastung

Anhang C5

Tabelle C6: Charakteristische Werte bei seismischer Beanspruchung, Alfa Bolzenanker, Standardverankerungstiefe, Kategorie C1 und C2

Dübelgröße			M8	M10	M12	M16	M20	
Zugbeanspruchung								
Montagebeiwert	γ_{inst}	[-]	1,0					
Stahlversagen, Stahl verzinkt								
Charakteristischer Widerstand, C1	$N_{Rk,s,eq,C1}$	[kN]	16	27	40	60	86	
Charakteristischer Widerstand, C2	$N_{Rk,s,eq,C2}$	[kN]	16	27	40	60	86	
Teilsicherheitsbeiwert	γ_{Ms}	[-]	1,53		1,5		1,6	
Stahlversagen, nichtrostender Stahl A4, HCR								
Charakteristischer Widerstand, C1	$N_{Rk,s,eq,C1}$	[kN]	16	27	40	64	108	
Charakteristischer Widerstand, C2	$N_{Rk,s,eq,C2}$	[kN]	16	27	40	64	108	
Teilsicherheitsbeiwert	γ_{Ms}	[-]	1,5					1,68
Herausziehen (Stahl verzinkt, nichtrostender Stahl A4 und HCR)								
Charakteristischer Widerstand, C1	$N_{Rk,p,eq,C1}$	[kN]	5	9	16	25	36	
Charakteristischer Widerstand, C2	$N_{Rk,p,eq,C2}$	[kN]	2,3	3,6	10,2	13,8	24,4	
Querbeanspruchung								
Stahlversagen ohne Hebelarm, Stahl verzinkt								
Charakteristischer Widerstand, C1	$V_{Rk,s,eq,C1}$	[kN]	9,3	20	27	44	69	
Charakteristischer Widerstand, C2	$V_{Rk,s,eq,C2}$	[kN]	6,7	14	16,2	35,7	55,2	
Teilsicherheitsbeiwert	γ_{Ms}	[-]	1,25					1,33
Stahlversagen ohne Hebelarm, nichtrostender Stahl A4, HCR								
Charakteristischer Widerstand, C1	$V_{Rk,s,eq,C1}$	[kN]	9,3	20	27	44	69	
Charakteristischer Widerstand, C2	$V_{Rk,s,eq,C2}$	[kN]	6,7	14	16,2	35,7	55,2	
Teilsicherheitsbeiwert	γ_{Ms}	[-]	1,25					1,4
Faktor für Ringspalt	ohne Ringspaltverfüllung	α_{gap}	[-]					0,5
	mit Ringspaltverfüllung	α_{gap}	[-]					1,0

Alfa Bolzenanker

Leistung

Charakteristische Werte bei **seismischer Beanspruchung**, Alfa Bolzenanker, **Standardverankerungstiefe**, Kategorie **C1** und **C2**

Anhang C6

Tabelle C7: Charakteristische Werte bei Zug- und Querbeanspruchung unter Brandeinwirkung, Alfa Bolzenanker, Standardverankerungstiefe, gerissener und ungerissener Beton C20/25 bis C50/60

Dübelgröße		M8	M10	M12	M16	M20	M24	M27		
Zugbeanspruchung										
Stahlversagen										
Stahl, verzinkt										
Charakteristischer Widerstand	R30	$N_{Rk,s,fi}$	[kN]	1,5	2,6	4,1	7,7	9,4	13,6	17,6
	R60			1,1	1,9	3,0	5,6	8,2	11,8	15,3
	R90			0,8	1,4	2,4	4,4	6,9	10,0	13,0
	R120			0,7	1,2	2,2	4,0	6,3	9,1	11,8
Nichtrostender Stahl A4, HCR										
Charakteristischer Widerstand	R30	$N_{Rk,s,fi}$	[kN]	3,8	6,9	12,7	23,7	33,5	48,2	-
	R60			2,9	5,3	9,4	17,6	25,0	35,9	
	R90			2,0	3,6	6,1	11,5	16,4	23,6	
	R120			1,6	2,8	4,5	8,4	12,1	17,4	
Querbeanspruchung										
Stahlversagen ohne Hebelarm										
Stahl, verzinkt										
Charakteristischer Widerstand	R30	$V_{Rk,s,fi}$	[kN]	1,6	2,6	4,1	7,7	11	16	20,6
	R60			1,5	2,5	3,6	6,8	11	15	19,8
	R90			1,2	2,1	3,5	6,5	10	15	19,0
	R120			1,0	2,0	3,4	6,4	10	14	18,6
Nichtrostender Stahl A4, HCR										
Charakteristischer Widerstand	R30	$V_{Rk,s,fi}$	[kN]	3,8	6,9	12,7	23,7	33,5	48,2	-
	R60			2,9	5,3	9,4	17,6	25,0	35,9	
	R90			2,0	3,6	6,1	11,5	16,4	23,6	
	R120			1,6	2,8	4,5	8,4	12,1	17,4	
Stahlversagen mit Hebelarm										
Stahl, verzinkt										
Charakteristischer Widerstand	R30	$M^0_{Rk,s,fi}$	[Nm]	1,7	3,3	6,4	16,3	29	50	75
	R60			1,6	3,2	5,6	14	28	48	72
	R90			1,2	2,7	5,4	14	27	47	69
	R120			1,1	2,5	5,3	13	26	46	68
Nichtrostender Stahl A4, HCR										
Charakteristischer Widerstand	R30	$M^0_{Rk,s,fi}$	[Nm]	3,8	9,0	19,7	50,1	88,8	153,5	-
	R60			2,9	6,8	14,6	37,2	66,1	114,3	
	R90			2,1	4,7	9,5	24,2	43,4	75,1	
	R120			1,6	3,6	7,0	17,8	32,1	55,5	

Wenn Herausziehen nicht maßgebend ist, muss in Gleichung (D.4) und (D.5) EN1992-4:2018, $N_{Rk,p}$ durch $N^0_{Rk,c}$ ersetzt werden.

Alfa Bolzenanker

Leistung

Charakteristische Werte bei **Zug- und Querbeanspruchung** unter **Brandeinwirkung**, Alfa Bolzenanker, **Standardverankerungstiefe**, gerissener und ungerissener Beton C20/25 bis C50/60

Anhang C7

Tabelle C8: Charakteristische Werte bei Zug- und Querbeanspruchung unter Brandeinwirkung, Alfa Bolzenanker, reduzierte Verankerungstiefe, gerissener und ungerissener Beton C20/25 bis C50/60

Dübelgröße		M8	M10	M12	M16		
Zugbeanspruchung							
Stahlversagen							
Stahl, verzinkt							
Charakteristischer Widerstand	R30	$N_{Rk,s,fi}$	[kN]	1,5	2,6	4,1	7,7
	R60			1,1	1,9	3,0	5,6
	R90			0,8	1,3	1,9	3,5
	R120			0,6	1,0	1,3	2,5
Nichtrostender Stahl A4, HCR							
Charakteristischer Widerstand	R30	$N_{Rk,s,fi}$	[kN]	3,2	6,9	12,7	23,7
	R60			2,5	5,3	9,4	17,6
	R90			1,9	3,6	6,1	11,5
	R120			1,6	2,8	4,5	8,4
Querbeanspruchung							
Stahlversagen ohne Hebelarm							
Stahl, verzinkt							
Charakteristischer Widerstand	R30	$V_{Rk,s,fi}$	[kN]	1,5	2,6	4,1	7,7
	R60			1,1	1,9	3,0	5,6
	R90			0,8	1,3	1,9	3,5
	R120			0,6	1,0	1,3	2,5
Nichtrostender Stahl A4, HCR							
Charakteristischer Widerstand	R30	$V_{Rk,s,fi}$	[kN]	3,2	6,9	12,7	23,7
	R60			2,5	5,3	9,4	17,6
	R90			1,9	3,6	6,1	11,5
	R120			1,6	2,8	4,5	8,4
Stahlversagen mit Hebelarm							
Stahl, verzinkt							
Charakteristischer Widerstand	R30	$M^0_{Rk,s,fi}$	[Nm]	1,5	3,3	6,4	16,3
	R60			1,2	2,5	4,7	11,9
	R90			0,8	1,7	3,0	7,5
	R120			0,6	1,2	2,1	5,3
Nichtrostender Stahl A4, HCR							
Charakteristischer Widerstand	R30	$M^0_{Rk,s,fi}$	[Nm]	3,2	8,9	19,7	50,1
	R60			2,6	6,8	14,6	37,2
	R90			2,0	4,7	9,5	24,2
	R120			1,6	3,6	7,0	17,8

Wenn Herausziehen nicht maßgebend ist, muss in Gleichung (D.4) und (D.5) EN1992-4:2018, $N_{Rk,p}$ durch $N^0_{Rk,c}$ ersetzt werden

Alfa Bolzenanker

Leistung

Charakteristische Werte bei Zug- und Querbeanspruchung unter Brandeinwirkung, Alfa Bolzenanker, reduzierte Verankerungstiefe, gerissener und ungerissener Beton C20/25 bis C50/60

Anhang C8

Tabelle C9: Verschiebung unter Zuglast, Alfa Bolzenanker

Dübelgröße			M8	M10	M12	M16	M20	M24	M27
Standardverankerungstiefe									
Stahl verzinkt									
Zuglast im gerissenen Beton	N	[kN]	2,4	4,3	7,6	11,9	17,1	21,1	24
Verschiebung	δ_{N0}	[mm]	0,6	1,0	0,4	1,0	0,9	0,7	0,9
	$\delta_{N\infty}$	[mm]	1,4	1,2	1,4	1,3	1,0	1,2	1,4
Zuglast im ungerissenen Beton	N	[kN]	5,7	7,6	11,9	16,7	23,8	29,6	34
Verschiebung	δ_{N0}	[mm]	0,4	0,5	0,7	0,3	0,4	0,5	0,3
	$\delta_{N\infty}$	[mm]	0,8		1,4	0,8			1,4
Verschiebung unter seismischer Einwirkung C2									
Verschiebung für DLS	$\delta_{N,eq(DLS)}$	[mm]	2,3	4,1	4,9	3,6	5,1	-	-
Verschiebung für ULS	$\delta_{N,eq(ULS)}$	[mm]	8,2	13,8	15,7	9,5	15,2	-	-
Nichtrostender Stahl A4, HCR									
Zuglast im gerissenen Beton	N	[kN]	2,4	4,3	7,6	11,9	17,1	19,0	-
Verschiebung	δ_{N0}	[mm]	0,7	1,8	0,4	0,7	0,9	0,5	-
	$\delta_{N\infty}$	[mm]	1,2	1,4	1,4	1,4	1,0	1,8	-
Zuglast im ungerissenen Beton	N	[kN]	5,8	7,6	11,9	16,7	23,8	33,5	-
Verschiebung	δ_{N0}	[mm]	0,6	0,5	0,7	0,2	0,4	0,5	-
	$\delta_{N\infty}$	[mm]	1,2	1,0	1,4	0,4	0,8	1,1	-
Verschiebung unter seismischer Einwirkung C2									
Verschiebung für DLS	$\delta_{N,eq(DLS)}$	[mm]	2,3	4,1	4,9	3,6	5,1	-	-
Verschiebung für ULS	$\delta_{N,eq(ULS)}$	[mm]	8,2	13,8	15,7	9,5	15,2	-	-
Reduzierte Verankerungstiefe									
Stahl verzinkt, nichtrostender Stahl A4, HCR									
Zuglast im gerissenen Beton	N	[kN]	2,4	3,6	6,1	9,0	-	-	-
Verschiebung	δ_{N0}	[mm]	0,8	0,7	0,5	1,0	-	-	-
	$\delta_{N\infty}$	[mm]	1,2	1,0	0,8	1,1	-	-	-
Zuglast im ungerissenen Beton	N	[kN]	3,7	4,3	8,5	12,6	-	-	-
Verschiebung	δ_{N0}	[mm]	0,1	0,2	0,2	0,2	-	-	-
	$\delta_{N\infty}$	[mm]	0,7	0,7	0,7	0,7	-	-	-

Alfa Bolzenanker

Leistung
Verschiebung unter Zuglast

Anhang C9

Tabelle C10: Verschiebungen unter Querlast, Alfa Bolzenanker

Dübelgröße			M8	M10	M12	M16	M20	M24	M27
Standardverankerungstiefe									
Stahl verzinkt									
Querlast in gerissenem und ungerissenem Beton	V	[kN]	6,9	11,4	17,1	31,4	36,8	64,9	96,8
Verschiebung	δ_{V0}	[mm]	2,0	3,2	3,6	3,5	1,8	3,5	3,6
	$\delta_{V\infty}$	[mm]	3,0	4,7	5,5	5,3	2,7	5,3	5,4
Verschiebung unter seismischer Querlast C2									
Verschiebung DLS	$\delta_{V,eq(DLS)}$	[mm]	3,0	2,7	3,5	4,3	4,7	-	-
Verschiebung ULS	$\delta_{V,eq(ULS)}$	[mm]	5,9	5,3	9,5	9,6	10,1	-	-
Nichtrostender Stahl A4, HCR									
Querlast in gerissenem und ungerissenem Beton	V	[kN]	7,3	11,4	17,1	31,4	43,8	70,6	-
Verschiebung	δ_{V0}	[mm]	1,9	2,4	4,0	4,3	2,9	2,8	-
	$\delta_{V\infty}$	[mm]	2,9	3,6	5,9	6,4	4,3	4,2	-
Verschiebung unter seismischer Querlast C2									
Verschiebung DLS	$\delta_{V,eq(DLS)}$	[mm]	3,0	2,7	3,5	4,3	4,7	-	-
Verschiebung ULS	$\delta_{V,eq(ULS)}$	[mm]	5,9	5,3	9,5	9,6	10,1	-	-
Reduzierte Verankerungstiefe									
Stahl verzinkt									
Querlast in gerissenem und ungerissenem Beton	V	[kN]	6,9	11,4	17,1	31,4	-	-	-
Verschiebung	δ_{V0}	[mm]	2,0	3,2	3,6	3,5	-	-	-
	$\delta_{V\infty}$	[mm]	3,0	4,7	5,5	5,3	-	-	-
Nichtrostender Stahl A4, HCR									
Querlast in gerissenem und ungerissenem Beton	V	[kN]	7,3	11,4	17,1	31,4	-	-	-
Verschiebung	δ_{V0}	[mm]	1,9	2,4	4,0	4,3	-	-	-
	$\delta_{V\infty}$	[mm]	2,9	3,6	5,9	6,4	-	-	-

Alfa Bolzenanker

Leistung
Verschiebung unter Querlast

Anhang C10

Tabelle C11: Charakteristische Werte bei **Zugbeanspruchung, Alfa Bolzenanker-IG, gerissener Beton**, statische oder quasi-statische Belastung

Dübelgröße			M6	M8	M10	M12
Montagebeiwert	γ_{inst}	[-]	1,2			
Stahlversagen						
Charakteristischer Widerstand, Stahl verzinkt	$N_{Rk,s}$	[kN]	16,1	22,6	26,0	56,6
Teilsicherheitsbeiwert	γ_{Ms}	[-]	1,5			
Charakteristischer Widerstand, nichtrostender Stahl A4, HCR	$N_{Rk,s}$	[kN]	14,1	25,6	35,8	59,0
Teilsicherheitsbeiwert	γ_{Ms}	[-]	1,87			
Herausziehen						
Charakteristischer Widerstand im gerissenen Beton C20/25	$N_{Rk,p}$	[kN]	5	9	12	20
Erhöhungsfaktor für $N_{Rk,p}$	ψ_c	[-]	$\left(\frac{f_{ck}}{20}\right)^{0,5}$			
Betonausbruch						
Effektive Verankerungstiefe	h_{ef}	[mm]	45	58	65	80
Faktor für gerissenen Beton	$k_1 = k_{cr,N}$	[-]	7,7			

Alfa Bolzenanker-IG

Leistung

Charakteristische Werte bei **Zugbeanspruchung, Alfa Bolzenanker-IG, gerissener Beton**, statische oder quasi-statische Belastung

Anhang C11

Tabelle C12: Charakteristische Werte bei Zugbeanspruchung, Alfa Bolzenanker-IG, ungerissener Beton, statische oder quasi-statische Belastung

Dübelgröße			M6	M8	M10	M12
Montagebeiwert	γ_{inst}	[-]	1,2			
Stahlversagen						
Charakteristischer Widerstand, Stahl verzinkt	$N_{Rk,s}$	[kN]	16,1	22,6	26,0	56,6
Teilsicherheitsbeiwert	γ_{Ms}	[-]	1,5			
Charakteristischer Widerstand, nichtrostender Stahl A4, HCR	$N_{Rk,s}$	[kN]	14,1	25,6	35,8	59,0
Teilsicherheitsbeiwert	γ_{Ms}	[-]	1,87			
Herausziehen						
Charakteristischer Widerstand im ungerissenen Beton C20/25	$N_{Rk,p}$	[kN]	12	16	20	30
Spalten (Es darf der höhere Widerstand aus Fall 1 und Fall 2 angesetzt werden.)						
Mindestbauteildicke	h_{min}	[mm]	100	120	130	160
Fall 1						
Charakteristischer Widerstand im ungerissenen Beton C20/25	$N^0_{Rk,sp}$	[kN]	9	12	16	25
Randabstand	$c_{cr,sp}$	[mm]	$1,5 h_{ef}$			
Fall 2						
Charakteristischer Widerstand im ungerissenen Beton C20/25	$N^0_{Rk,sp}$	[kN]	12	16	20	30
Randabstand	$c_{cr,sp}$	[mm]	$2,5 h_{ef}$			
Erhöhungsfaktor für $N_{Rk,p}$ und $N^0_{Rk,sp}$	ψ_c	[-]	$\left(\frac{f_{ck}}{20}\right)^{0,5}$			
Betonausbruch						
Effektive Verankerungstiefe	h_{ef}	[mm]	45	58	65	80
Faktor für ungerissenen Beton	$k_1 = k_{ucr,N}$	[-]	11,0			

Alfa Bolzenanker-IG

Leistung
Charakteristische Werte bei Zugbeanspruchung, Alfa Bolzenanker-IG, ungerissener Beton, statische oder quasi-statische Belastung

Anhang C12

Tabelle C13: Charakteristische Werte bei **Querbeanspruchung, Alfa Bolzenanker-IG, gerissener und ungerissener Beton**, statische oder quasi-statische Belastung

Dübelgröße			M6	M8	M10	M12
Montagebeiwert	γ_{inst}	[-]	1,0			
Alfa Bolzenanker-IG, Stahl verzinkt						
Stahlversagen ohne Hebelarm, Vorsteckmontage						
Charakteristischer Widerstand	$V_{RK,s}^0$	[kN]	5,8	6,9	10,4	25,8
Stahlversagen ohne Hebelarm, Durchsteckmontage						
Charakteristischer Widerstand	$V_{RK,s}^0$	[kN]	5,1	7,6	10,8	24,3
Stahlversagen mit Hebelarm, Vorsteckmontage						
Charakteristischer Biege­widerstand	$M_{RK,s}^0$	[Nm]	12,2	30,0	59,8	104,6
Stahlversagen mit Hebelarm, Durchsteckmontage						
Charakteristischer Biege­widerstand	$M_{RK,s}^0$	[Nm]	36,0	53,2	76,0	207
Teilsicherheitsbeiwert für $V_{RK,s}$ und $M_{RK,s}^0$	γ_{Ms}	[-]	1,25			
Duktilitätsfaktor	k_7	[-]	1,0			
Alfa Bolzenanker-IG, nichtrostender Stahl A4, HCR						
Stahlversagen ohne Hebelarm, Vorsteckmontage						
Charakteristischer Widerstand	$V_{RK,s}^0$	[kN]	5,7	9,2	10,6	23,6
Teilsicherheitsbeiwert	γ_{Ms}	[-]	1,25			
Stahlversagen ohne Hebelarm, Durchsteckmontage						
Charakteristischer Widerstand	$V_{RK,s}^0$	[kN]	7,3	7,6	9,7	29,6
Teilsicherheitsbeiwert	γ_{Ms}	[-]	1,25			
Stahlversagen mit Hebelarm, Vorsteckmontage						
Charakteristischer Biege­widerstand	$M_{RK,s}^0$	[Nm]	10,7	26,2	52,3	91,6
Teilsicherheitsbeiwert	γ_{Ms}	[-]	1,56			
Stahlversagen mit Hebelarm, Durchsteckmontage						
Charakteristischer Biege­widerstand	$M_{RK,s}^0$	[Nm]	28,2	44,3	69,9	191,2
Teilsicherheitsbeiwert	γ_{Ms}	[-]	1,25			
Duktilitätsfaktor	k_7	[-]	1,0			
Betonausbruch auf der lastabgewandten Seite						
Pry-out Faktor	k_8	[-]	1,5	1,5	2,0	2,0
Betonkantenbruch						
Wirksame Dübellänge bei Querlast	l_f	[mm]	45	58	65	80
Wirksamer Außendurchmesser	d_{nom}	[mm]	8	10	12	16

Alfa Bolzenanker-IG

Leistung
Charakteristische Werte bei **Querbeanspruchung, Alfa Bolzenanker-IG, gerissener und ungerissener Beton**, statische oder quasi-statische Belastung

Anhang C13

Tabelle C14: Charakteristische Werte bei **Zug- und Querbeanspruchung** unter **Brandeinwirkung, Alfa Bolzenanker-IG**, gerissener und ungerissener Beton C20/25 bis C50/60

Dübelgröße		M6	M8	M10	M12	
Zugbeanspruchung						
Stahlversagen						
Stahl verzinkt						
Charakteristischer Widerstand	R30	$N_{Rk,s,fi}$ [kN]	0,7	1,4	2,5	3,7
	R60		0,6	1,2	2,0	2,9
	R90		0,5	0,9	1,5	2,2
	R120		0,4	0,8	1,3	1,8
Nichtrostender Stahl A4, HCR						
Charakteristischer Widerstand	R30	$N_{Rk,s,fi}$ [kN]	2,9	5,4	8,7	12,6
	R60		1,9	3,8	6,3	9,2
	R90		1,0	2,1	3,9	5,7
	R120		0,5	1,3	2,7	4,0
Querbeanspruchung						
Stahlversagen ohne Hebelarm						
Stahl verzinkt						
Charakteristischer Widerstand	R30	$V_{Rk,s,fi}$ [kN]	0,7	1,4	2,5	3,7
	R60		0,6	1,2	2,0	2,9
	R90		0,5	0,9	1,5	2,2
	R120		0,4	0,8	1,3	1,8
Nichtrostender Stahl A4, HCR						
Charakteristischer Widerstand	R30	$V_{Rk,s,fi}$ [kN]	2,9	5,4	8,7	12,6
	R60		1,9	3,8	6,3	9,2
	R90		1,0	2,1	3,9	5,7
	R120		0,5	1,3	2,7	4,0
Stahlversagen mit Hebelarm						
Stahl verzinkt						
Charakteristischer Biege­widerstand	R30	$M^0_{Rk,s,fi}$ [Nm]	0,5	1,4	3,3	5,7
	R60		0,4	1,2	2,6	4,6
	R90		0,4	0,9	2,0	3,4
	R120		0,3	0,8	1,6	2,8
Nichtrostender Stahl A4, HCR						
Charakteristischer Biege­widerstand	R30	$M^0_{Rk,s,fi}$ [Nm]	2,2	5,5	11,2	19,6
	R60		1,5	3,9	8,1	14,3
	R90		0,7	2,2	5,1	8,9
	R120		0,4	1,3	3,5	6,2

Alfa Bolzenanker-IG

Leistung
Charakteristische Werte bei **Zug- und Querbeanspruchung** unter **Brandeinwirkung, Alfa Bolzenanker-IG**, gerissener und ungerissener Beton C20/25 bis C50/60

Anhang C14

Tabelle C15: Verschiebungen unter Zuglast, Alfa Bolzenanker-IG

Dübelgröße			M6	M8	M10	M12
Zuglast im gerissenen Beton	N	[kN]	2,0	3,6	4,8	8,0
Verschiebungen	δ_{N0}	[mm]	0,6	0,6	0,8	1,0
	$\delta_{N\infty}$	[mm]	0,8	0,8	1,2	1,4
Zuglast im ungerissenen Beton	N	[kN]	4,8	6,4	8,0	12,0
Verschiebungen	δ_{N0}	[mm]	0,4	0,5	0,7	0,8
	$\delta_{N\infty}$	[mm]	0,8	0,8	1,2	1,4

Tabelle C16: Verschiebungen unter Querlast, Alfa Bolzenanker-IG

Dübelgröße			M6	M8	M10	M12
Querlast im gerissenen und ungerissenen Beton	V	[kN]	4,2	5,3	6,2	16,9
Verschiebungen	δ_{V0}	[mm]	2,8	2,9	2,5	3,6
	$\delta_{V\infty}$	[mm]	4,2	4,4	3,8	5,3

Alfa Bolzenanker-IG

Leistung
Verschiebungen unter Zuglast und Querlast **Alfa Bolzenanker-IG**

Anhang C15